

CONTACT US

NEWIN COOLING TOWER
ГРАДИРНИ NEWIN
Web: www.newincoolingtower.com

NEWIN Singapore Company
Сингапурская Компания NEWIN
Add: 1 Corporation Dr. #08-13 REVV West Enterprise Hub, Singapore 619775.
Tel: +65 8354 6427 Fax: +65 6957 0779
Email @: singapore@newinmachine.com

NEWIN Russia Company
Российская Компания NEWIN
Add: 150 корп.2. Варшавское шоссе, Москва, Россия
150 bldg.2. Warsaw Highway, Moscow, Russia
Tel: Геннадий (+7 (980) 194-60-69); Александр (+7 (985) 048-72-00)
Email @: russia@newinmachine.com

NEWIN Shenzhen Company
Шэньчжэнь Компания NEWIN
Add: 深圳市龙岗区平湖华南城铁东 12 栋 5 楼
No.510, Building 12. Tiedong, China South City, Pinghu, Shenzhen, China.
Tel: 0755-23077266
Email @: sales@newinmachine.com
Web: www.newincoolingtower.com | ru.newincoolingtower.com

NEWIN Manufacturing Base
Производственная база NEWIN
地址 Add: 广东省惠州市博罗县石湾镇铁场村钮盈工厂
Newin Factory, Tiechang Village, Shiwan Town, Boluo County, Huizhou City,
Guangdong Province, China
电话 Tel: 400 808 1026

NWF | NWN series

闭式冷却塔系列

Закрытые градирни

CLOSED COOLING TOWER



ПРОФИЛЬ КОМПАНИИ COMPANY PROFILE

Опираясь на передовые инженерно-конструкторские технологии головного подразделения компании в Сингапуре, NEWIN стремится предоставлять отличную продукцию и услуги по охлаждению клиентам по всему миру уже более двадцати лет. Для наилучшей реализации новейших концепций охлаждения и энергосбережения и большего соответствия потребностям быстро развивающегося китайского рынка, в 2012 году был создан центр продаж и маркетинга Shenzhen Newin Machinery, который также призван обеспечить потребности клиентов в высококачественном охлаждающем оборудовании по всему миру. Завод Newin China был запущен в 2016 году, он расположен в городе Дунгуань, провинция Гуандун. Как результат динамичного развития компании и вследствие растущего потока заказов на изготовление оборудования, производственные мощности в 2023 году были перенесены на завод в городе Хуэйчжоу, площадь которого составляет более 10000 квадратных метров.

Newin Machinery использует передовые технологии Сингапурского научно-исследовательского центра, постоянно совершенствует и обновляет свои изделия, разрабатывает и проектирует высококачественное экологичное и энергосберегающее промышленное охлаждающее оборудование, такое как закрытые градирни, открытые градирни, испарительные конденсаторы, воздухоохладители, сухие и орошаемые теплообменники, предназначенные для применения в системах кондиционирования воздуха, процессах технологического охлаждения, промышленных холодильных системах.

Newin является сертифицированным предприятием QS (система качества), ISO9001:2016 и экологической системы ISO14001:2016. Продажи оборудования Newin демонстрируют стабильный рост на рынках Юго-Восточной Азии, Ближнего Востока, Южной Америки, России и странах СНГ, Африки и других регионов. Основываясь на динамичном развитии и комплексном управлении, с упором на качественное послепродажное обслуживание, продукция Newin обретает все больше клиентов по всему миру.



закрытые градирни Closed Cooling Tower

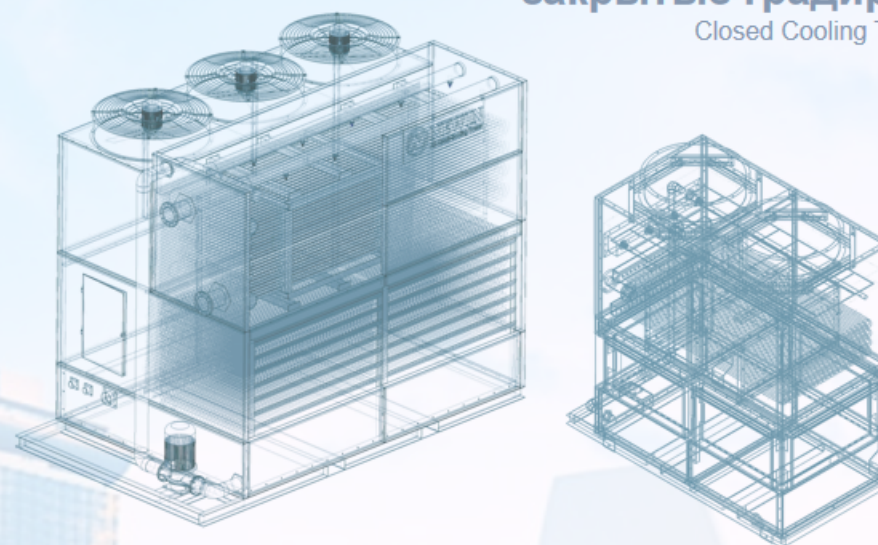

Relying on Singapore's advanced technology, NEWIN commits to providing excellent cooling technical support and services to customers worldwide more than 20 years. To better implement the latest cooling and energy-saving design concepts, and grows together with the booming Chinese market, the sales and marketing center Shenzhen Newin Machinery was set up in 2012, to provide reliable and stable high-quality cooling equipments to customers around the world. Newin China factory was set up in 2016, located in Dongguan city, Guangdong. To meet the production requirements of the orders and company development, the manufacturing factory has been moved to Huizhou city in 2023, which covers an area of more than 10,000 square meters.

Newin Machinery takes the advanced technology of Singapore R & D center, continuously improve and update products, develop and design high-quality green and energy-saving industrial cooling equipments, such as closed cooling towers, open cooling towers, evaporative condensers, air coolers, dry and wet adiators provide excellent products and service for the HVAC, process cooling, industrial and refrigeration markets.

Newin is a certified enterprise of QS (quality system), ISO9001: 2016 and environmental system ISO14001:2016. Newin cooling towers keep a stable growth in the market of Southeast Asia, Middle East, South America, Russia and CIS countries, Arica area, etc. Based on our strongly development and comprehensive management, with great after-sales service, Newin products are well-known for the customers worldwide.

КАЧЕСТВО ПРОДУКЦИИ PROUDCT SUPERIORITY

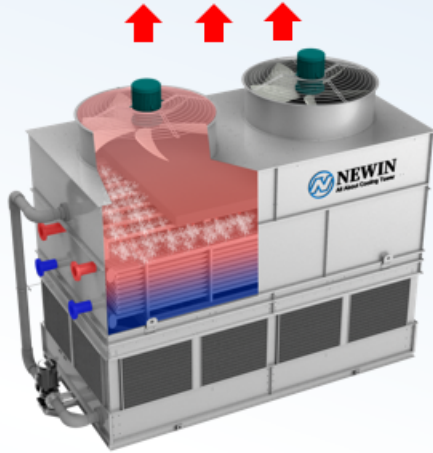

Закрытая противоточная градирня серии NWN
Counter Flow Closed Type Cooling Tower

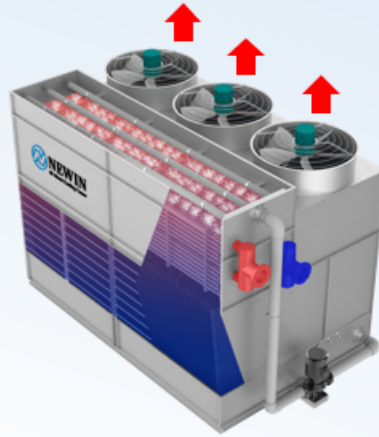

Закрытая градирня серии NWF
со смешанными потоками воздуха
Mixed Flow Closed Type Cooling Tower

Система управления качеством и проектированием продукции Product design and quality management system

- Разработано в соответствии с международными стандартами CTI ATC-105, CTI STD-201 и GB/T7190-2018 для обеспечения гарантированной производительности изделий.
- Благодаря солидной теоретической базе, богатому опыту проектирования с использованием компьютерного моделирования в приложениях CAE / CAM / CAD, мы можем создавать эффективное оборудование, отвечающее потребностям клиентов.

- Designed in accordance with international CTI ATC-105, CTI STD-201 and GB/T7190-2018 standards to ensure product performance.
- Through a solid theoretical foundation, rich design experience and computer applications such as CAE/CAM/CAD, we can build effective products to meet the customer's needs.

Гарантия 100% охлаждающей способности 100% cooling ability gurantee

- Участник сертификации CTI;
- Применение "CTI TOOLKIT" для обеспечения точного выбора модели, соответствующей кривой производительности, и выбора наиболее подходящего решения;
- Эффективная система привода вентиляторов, опциональный двухскоростной двигатель и двигатель с частотным регулированием скорости вращения, для обеспечения самых высоких тепловых характеристик при минимальном энергопотреблении
- Возможность проведения испытания на производительность по методике CTI

- Member of the CTI certification;
- Adopts "CTI TOOLKIT" to ensure accurate model selection, corresponding to the performance curve, and choose the best solution;
- Efficient fan drive system, optional two-speed motor and frequency conversion motor, to obtain the highest thermal performance with the lowest power consumption.
- Support project site CTI performance test.

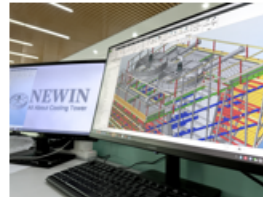

Строгая система контроля качества продукции Strict quality management system

- Для повышения надежности продукции и удовлетворенности клиентов при проектировании, утверждении и внедрении в производство применяются требования стандарта качества ISO9001 : 2016.

- To improve product reliability and customer satisfaction, from the proposal, The design, review, and implementation all implement the requirements of ISO9001 : 2016.

Максимальное внимание и соответствие индивидуальным требованиям клиентов Full customized design, considerate service mode

- В соответствии с требованиями клиента, условиями работы, энергопотреблением и требованиями к использованию, широкий спектр индивидуальных решений доступен для удовлетворения фактических потребностей клиентов.
- Совершенствование процесса обслуживания клиентов формирует стандарты «три быстрых сервиса» - продажа, монтаж и послепродажное обслуживание - для обеспечения максимального комфорта наших заказчиков.

- According to the customer's site, working conditions, energy consumption and usage requirements, a full range of customized designs available to meet the actual needs of customers.

- Improving the service process, and puts forward the "three fast" service standards, fast distribution, installation, and after-sales to ensure that customers are at ease.



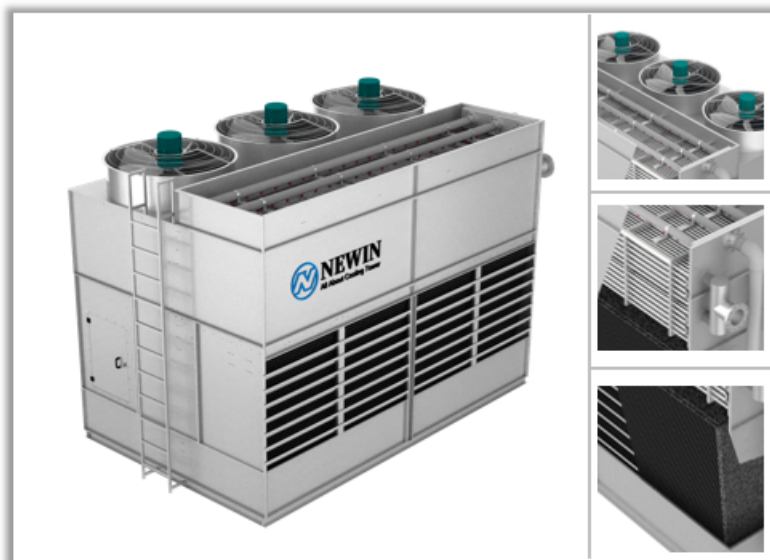

Закрытая градирня серии **NWF** со смешанными потоками воздуха предназначена для охлаждения жидкости в закрытом теплообменнике, который, в свою очередь, постоянно смачивается водой при помощи встроенной системы орошения. Теплота отводится с поверхности теплообменника орошающей водой, которая нагревается и частично испаряется. Нагретая вода впоследствии попадает в секцию оросителя, где она охлаждается по принципу открытой градирни, после чего охлажденная вода собирается в поддоне и вновь подается в систему орошения встроенным циркуляционным насосом.

Серия NWF использует смешанную технологию потоков охлаждающего воздуха, который одновременно всасывается и пропускается через теплообменник и блок оросителя из ПВХ. Посредством испарения и теплопередачи тепло отбирается из орошающей воды, охлаждая теплообменник и жидкую среду внутри него.

Гладкий теплообменник и система орошения с равномерным распределением воды обеспечивают эффективный теплообмен, минимизируя возможность загрязнения поверхности теплообмена. Целый ряд опций, таких как низкошумное исполнение, система частотного регулирования производительности, взрывозащищенное исполнение и др., доступны по дополнительному запросу.

* Возможные рабочие среды: вода, масло, формальдегид, жидкость для закалки и другие технологические циркулирующие охлаждающие среды.

1 Простота инспекции и обслуживания Ease of inspection and maintenance

Находясь внутри градирни, можно комфортно и безопасно осматривать и обслуживать оборудование. Система орошения (коллекторы и форсунки) доступны для инспекции снаружи, даже во время работы. Теплообменник доступен как снаружи, так и изнутри, через съемный блок каплеотбойника.

Standing inside the tower can inspect and maintain the tower comfortably and safely. The water distribution system (spray branch and nozzle) could be checked outside the equipment during operation. Easily check the coil during operation from the outside or inside through the detachable eliminator module.

2 Простой монтаж Simple installation

Градирни серии NWF поставляются полностью собранными на заводе. Наиболее крупные модели поставляются в секциях, удобных для транспортировки стандартными грузовиками и при помощи небольших кранов могут быть быстро собраны на площадке.

NWF cooling towers are manufactured in the factory. For larger models, they will be transported in sections to reduce the overall size and weight, so that smaller cranes can be used to easily carry out on-site assembly in sections.

3 Низкий уровень шума Low noise design

Закрытые градирни серии NWF оснащены осевыми вентиляторами, обладающими низким уровнем шума. Одностороннее всасывание воздуха позволяет размещать градирню в зонах, чувствительных к шуму. Вертикальный пленочный ороситель обеспечивает равномерное стекание воды, без всплесков и звука падающей воды.

NWF closed tower series includes low-noise axial fans, which can minimize the surrounding noise. Single side air intake and quieter tower rear, suitable for noise-sensitive areas. NEWIN filling can lead water into the basin smoothly without splashing water.

4 Теплообменник из нержавеющей стали Stainless steel heat exchange coil

Долгий срок службы, высокая эффективность, превосходная коррозионная устойчивость, малый вес, простая утилизация.

Longer equipment life, Higher thermal efficiency, higher corrosion resistance, lighter, Recyclable.

NWF series mixed flow closed cooling tower is to flow the fluid medium that needs to be cooled in the high-efficiency serpentine heat exchanger, and the external spray system continuously wets the surface of the coil for cooling, so that the cooled medium passes through the partition wall heat exchange. The device exchanges heat with the spray water. The water sprayed on the coils flows through a section of PVC heat exchange layer with efficient cooling effect to be cooled and then falls into the water collection basin for recycling.

NWF series adopts composite flow cooling technology. Air is simultaneously sucked in and passed through the coil and the PVC heat exchange layer. Through evaporation and heat transfer, the heat is taken away from the spray water, cooling the coil and the fluid medium in the coil.

Pure coil cooling can accept high temperature water, water distribution method is uniform and reasonable, efficient heat exchange is not easy to be blocked, low noise, frequency conversion speed control, explosion-proof treatment and other optional additional configurations.

Applicable medium: water, oil, formaldehyde, quenching liquid, and other process circulating cooling media.

Система орошения Water distribution system

- ◆ Доступна для осмотра в процессе работы;
- ◆ Большое количество форсунок обеспечивает равномерное распределение воды;
- ◆ Незасоряемая конструкция форсунок с большим отверстием.
- ◆ Visible and accessible during operation;
- ◆ Multi spray patterns ensure proper water coverage;
- ◆ Large orificem non-clogging nozzles.

Надежная конструкция Heavy-duty construction

- ◆ Изготовлено из стальных листов производства компании Pohang (Республика Корея) с покрытием специальным сплавом, и соединенных при помощи крепежа из нержавеющей стали AISI 304L;
- ◆ Опционально может быть изготовлено из листов из нержавеющей стали AISI 304/316L;
- ◆ Превосходная коррозионная устойчивость и длительный срок службы.
- ◆ Imported from South Korea's Pohang special alloy galvanized sheet, bolts are fastened with 304 stainless steel;
- ◆ Can be upgraded to 304/316 stainless steel plate;
- ◆ Strong corrosion resistance and long service life.

Ороситель с интегрированными жалюзи и каплеотбойником Fills intergated drift eliminator and louver

- ◆ Изготовлен из первичного ПВХ, имеет специальный штампованный профиль «ёлочкой», Развитая поверхность обеспечивает прекрасную эффективность теплообмена;
- ◆ Входные жалюзи и каплеотбойник интегрированы в ороситель;
- ◆ Опционально ороситель может выполнен из материалов, устойчивых к высоким температурам, если это требуется по условиям эксплуатации.
- ◆ Brand new PVC material, special herringbone design, increase heat exchange area, Ensure heat transfer performance;
- ◆ The inlet grille and the water collector are integrally formed;
- ◆ It can be upgraded to high-temperature materials according to the working conditions of the project.



Высокоэффективные вентиляторы High efficient fan drive system

- ◆ Осевые вентиляторы известного производителя, надежные и высокоэффективные;
- ◆ Низкий уровень шума и высокая коррозионная устойчивость;
- ◆ Двухскоростные, частотно-регулируемые и взрывозащищенные моторы в качестве опции.
- ◆ Big brand axial flow fan, stable, high efficiency;
- ◆ low noise and corrosion resistance;
- ◆ Two-speed or variable frequency , anti-explosion motor is optional.

Высокоэффективный теплообменник High efficiency heat exchange coil

- ◆ Теплообменник из нержавеющей стали AISI 304L;
- ◆ Возможно исполнение из меди, нержавеющей стали AISI 316L или титанового сплава;
- ◆ Превосходная коррозионная устойчивость и долгий срок службы.
- ◆ 304 stainless steel coil;
- ◆ Upgraded to copper, 316 stainless steel or titanium alloy;
- ◆ Strong corrosion resistance and long service life.

Каплеотбойник Drift eliminator

- ◆ Отделяет капли воды из выбросного воздуха;
- ◆ Изготовлен из коррозионностойкого и долговечного ПВХ.
- ◆ Remove the exhaust air flow entrained water droplets;
- ◆ Made of PVC material, corrosion-resistant, longevity.

Насос с большим расходом и малым напором Big flow and low lift water pump

- ◆ Оснащено низкошумным насосом с горизонтальной улиткой;
- ◆ Насос имеет большой расход и малый напор, специально спроектирован для закрытых градирен;
- ◆ Материал насоса и способ монтажа может быть изменен в зависимости от требований проекта/заказчика.
- ◆ Adopts horizontal silent series circulating pump shell;
- ◆ Large flow, low lift, specially designed for closed cooling towers;
- ◆ Shell material and installation method can be customized according to project requirements.

Описание модели Model Description

N W F - 6 0 0 - Z 7 - S
 ① ② ③ ④

- ① **Модельный ряд Series name:**
NWF- со смешанными потоками воздуха mixed flow
- ② **Холодопроизводительность Cooling capacity:**
600 кВт (kw) 750 кВт (kw) 900 кВт (kw) 1000 кВт (kw)...
- ③ **Материалы конструкции Construction material:**
Z- Оцинкованный лист с покрытием алю-магние-вым сплавом (Z- magnesium aluminum zinc plate); Z7-горячеоцинкованная сталь
Z700 (Z700 HDGS); S-нержавеющая сталь SUS304; S6-нержавеющая сталь SUS316
- ④ **Материал теплообменника Heat exchanger material:**
Z-горячеоцинкованная сталь HDGS; S-нержавеющая сталь SUS304;
S6-нержавеющая сталь SUS316; Cu-TP2 медь Copper; Ti-титановый сплав Titanium alloy

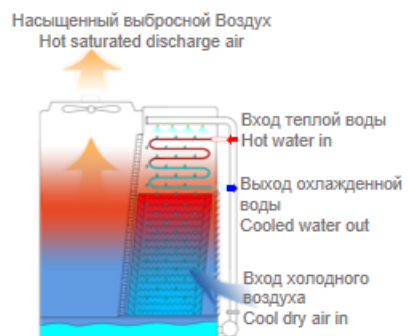

Параметр производительности Performance Parameter

Расчетные условия Design Conditions

- Температура воды на входе - T1= 37°C (inlet water temp.)
- Температура воды на выходе - T2= 32°C (outlet water temp.)
- Температура воздуха по мокрому термометру - Tmт= 28°C (wet bulb temp.)
- Температура воздуха по сухому термометру - Tст= 31.5°C (dry bulb temp.)
- Атмосферное давление - P0= 9.94 x 104 Па (atmospheric pressure)

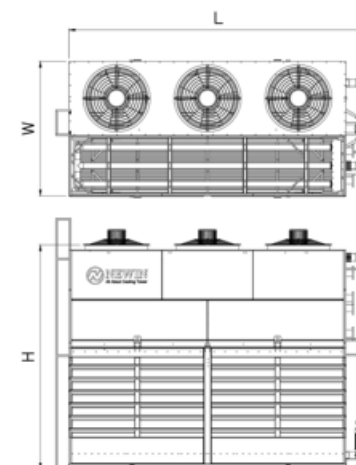
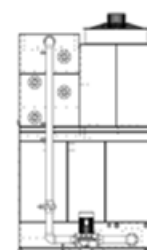

Элементы конструкции Structure Introduction

- ① Мотор вентилятора Fan motor
- ② Диффузор Fan stack
- ③ Система орошения Distribution system
- ④ Корпус Casing
- ⑤ Входная решетка Air inlet louver
- ⑥ Теплообменник Coil cooler
- ⑦ Ороситель Fills
- ⑧ Водосборный поддон Water basin
- ⑨ Вход Воды Water inlet
- ⑩ Выход воды Water outlet
- ⑪ Насос системы орошения Spray pump
- ⑫ Каплеотбойник Drift eliminator

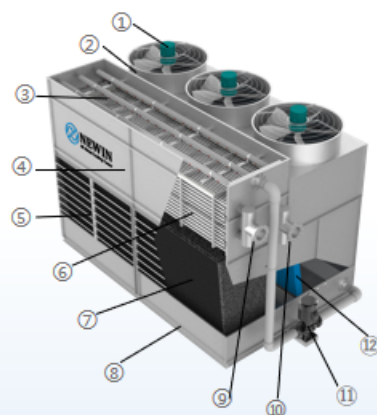

Ссылка на проекты Projects Reference



NWF	Расход жидкости water capacity	Габаритные размеры, мм dimension (mm)			Вес (кг) weight (kg)	
		Д L	Ш W	В H	Сухой dry	Рабочий wet
Модель model	м3/ч m³/h					
NWF-120-Z7-S	20	2300	1910	2850	840	1940
NWF-180-Z7-S	30	2300	1910	2930	880	2010
NWF-230-Z7-S	40	2850	2110	2930	1140	2700
NWF-290-Z7-S	50	3550	2110	2930	1380	3400
NWF-350-Z7-S	60	4150	2110	2930	1600	4010
NWF-450-Z7-S	80	4550	2250	3480	2060	4710
NWF-600-Z7-S	100	4550	2250	3720	2200	4900
NWF-750-Z7-S	125	5200	2250	4270	3200	6920
NWF-900-Z7-S	150	5200	2250	4490	3550	7540
NWF-1000-Z7-S	175	5200	2870	4490	4050	8590
NWF-1150-Z7-S	200	5900	2870	4540	4540	9680
NWF-1450-Z7-S	250	5900	3150	4690	5320	12230
NWF-1750-Z7-S	300	6500	3150	4690	5940	13740

* Информация в данной таблице носит ознакомительный характер и не может быть использована для проектирования. Для получения более подробной информации по продукции и/или многосекционной компоновке просим обращаться к представителю компании в Вашей стране/регионе. Компания NEWIN оставляет за собой право вносить изменения в конструкцию и технические характеристики без дополнительного уведомления.
 This table sample only contains the data when issued, please do not use for engineering construction. Please further to confirm with sales and engineer about the detailed data before purchasing. If need muti- cells, please consult the manufacturer to provide the solutions. NEWIN reserves the right to change the parameters or dimensions of the table without notice.

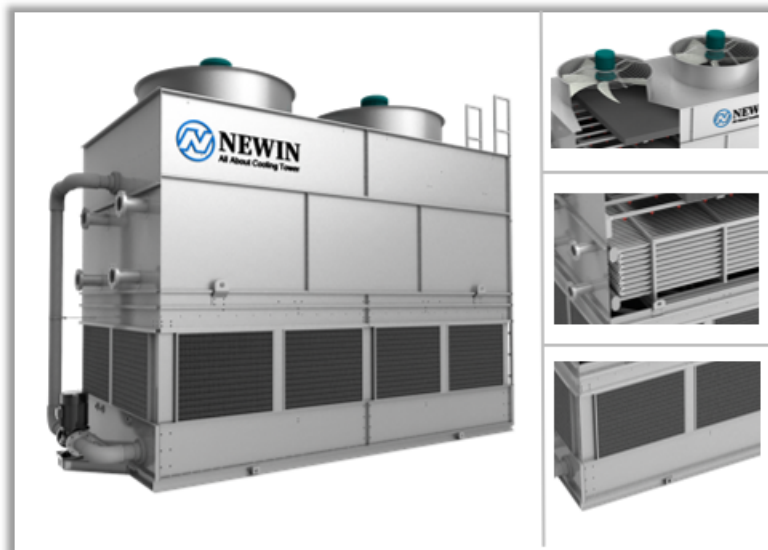

Закрытая противоточная градирня серии **NWN** предназначена для охлаждения жидкой среды в теплообменнике с закрытым контуром. Встроенная система орошения непрерывно смачивает поверхность теплообмена, отводя теплоту. Корпус градирни выполнен из горячеоцинкованного стального листа Z700 или из нержавеющей стали (опционально доступны другие материалы), теплообменник изготавливается из нержавеющей стали (медь и другие материалы доступны по запросу). Изделие имеет компактную конструкцию, требует меньше места для монтажа, не имеет оросителя предварительного охлаждения, пригодно для работы с высокотемпературными жидкостями. Размер градирни может быть оптимизирован для транспортировки в контейнере.

Возможна многосекционная компоновка. Закрытый контур обеспечивает чистоту теплоносителя, меньше подвержен образованию накипи, обеспечивает экономию электроэнергии и сбережение воды, возможен сухой режим работы в холодный период года. Может использоваться зимой в качестве источника естественного охлаждения вместо чиллера. Корпус из высококачественного материала допускает применение в суровых условиях эксплуатации. Самоопорожняющийся теплообменник гарантирует безопасность при угрозе замерзания жидкости.

Гладкий теплообменник и система орошения с равномерным распределением воды обеспечивают эффективный теплообмен, минимизируя возможность загрязнения поверхности теплообмена. Целый ряд опций, таких как низкошумное исполнение, система частотного регулирования производительности, взрывозащищенное исполнение и др., доступны по дополнительному запросу.

* Возможные рабочие среды: вода, масло, формальдегид, жидкость для закалки и другие технологические циркулирующие охлаждающие среды.

1 Простота инспекции и обслуживания Ease of inspection and maintenance

Находясь внутри градирни, можно комфортно и безопасно осматривать и обслуживать оборудование. Система орошения (коллекторы и форсунки) доступны для инспекции снаружи, даже во время работы. Теплообменник доступен как снаружи, так и изнутри, через съемный блок каплеотбойника.

Standing inside the tower can inspect and maintain the tower comfortably and safely. The water distribution system (spray branch and nozzle) could be checked outside the equipment during operation. Easily check the coil during operation from the outside or inside through the detachable eliminator module.

2 Простой монтаж Simple installation

Градирни серии NWN поставляются полностью собранными на заводе. Наиболее крупные модели поставляются в секциях, удобных для транспортировки стандартными грузовиками и при помощи небольших кранов могут быть быстро собраны на площадке.

NWN cooling towers are manufactured in the factory. For larger models, they will be transported in sections to reduce the overall size and weight, so that smaller cranes can be used to easily carry out on-site assembly in sections.

3 Надежная круглогодичная работа Reliable operation throughout the year

Надежная работа - закрытый контур обеспечивает защиту рабочей жидкости от внешних загрязнений. При работе в холодный период можно отключить систему орошения и работать в сухом режиме при сокращенных нагрузках.

Trouble-free process operation-closed loop protection of process fluids and equipment from external contamination. For extremely cold weather operation, please turn off the sprinkler system and operate in a dry state during the load reduction period.

4 Теплообменник из нержавеющей стали Stainless steel heat exchange coil

Долгий срок службы, высокая эффективность, превосходная коррозионная устойчивость, малый вес, простая утилизация.

Longer equipment life, Higher thermal efficiency, Higher corrosion resistance, Lighter, Recyclable.

NWN series counter flow closed cooling tower flows the fluid medium that needs to be cooled in the high-efficiency serpentine heat exchanger. The external spray system continuously wets the surface of the coil for cooling, so that the cooled medium passes through the partition heat exchanger and sprays water heat exchange. The shell is made of Z700 galvanized sheet or stainless steel (other materials are optional), and the cooling coil is made of stainless steel (copper or other materials are optional). The product has compact structure, less installation space, no pre-cooling filler, and is suitable for cooling higher temperature working fluids. The size of the tower body could be customized, suitable for container transportation.

Combined with multiple units is available, closed loop, clean medium, not easy to scale, energy saving and water saving, support dry operation mode without spray water in winter, can replace chillers in winter, greatly reduce energy consumption. Imported material shell, suitable for various severe environments, the self-draining liquid heat exchange coil is shut down, which is convenient for anti-freezing protection in winter.

Pure coil cooling can accept high temperature water, water distribution method is uniform and reasonable, efficient heat exchange is not easy to be blocked, low noise, frequency conversion speed control, explosion-proof treatment and other optional additional configurations.

*Applicable medium: water, oil, formaldehyde, quenching liquid, and other process circulating media.

Высокоэффективные вентиляторы High efficient fan drive system

- ◆ Осевые вентиляторы известного производителя, надежные и высокоэффективные;
- ◆ Низкий уровень шума и высокая коррозионная устойчивость;
- ◆ Двухскоростные, частотно-регулируемые и взрывозащищенные моторы в качестве опции.
- ◆ Big brand axial flow fan, stable, high efficiency;
- ◆ low noise and corrosion resistance;
- ◆ Two-speed or variable frequency, anti-explosion motor is optional.

Система орошения Water distribution system

- ◆ Большое количество форсунок обеспечивает равномерное распределение воды;
- ◆ Незасоряемая конструкция форсунок с большим отверстием.
- ◆ Multi spray patterns ensure proper water coverage;
- ◆ Large orificem non-clogging nozzles.

Высокоэффективный теплообменник High efficiency heat exchange coil

- ◆ Теплообменник из нержавеющей стали AISI 304L;
- ◆ Возможно исполнение из меди, нержавеющей стали AISI 316L или титанового сплава;
- ◆ Превосходная коррозионная устойчивость и долгий срок службы.
- ◆ 304 stainless steel coil;
- ◆ Upgraded to copper, 316 stainless steel or titanium alloy;
- ◆ Strong corrosion resistance and long service life.

Насос с большим расходом и малым напором Big flow and low lift water pump

- ◆ Оснащено низкошумным насосом с горизонтальной улиткой;
- ◆ Насос имеет большой расход и малый напор, специально спроектирован для закрытых градирен;
- ◆ Материал насоса и способ монтажа может быть изменен в зависимости от требований проекта/заказчика.
- ◆ Adopts horizontal silent series circulating pump shell;
- ◆ Large flow, low lift, specially designed for closed towers;
- ◆ Shell material and installation method can be customized according to project requirements.

Каплеотбойник Drift eliminator

- ◆ Отделяет капли воды из выбросного воздуха;
- ◆ Изготовлен из коррозионностойкого и долговечного ПВХ.
- ◆ Remove the exhaust air flow entrained water droplets;
- ◆ Made of PVC material, corrosion-resistant, longevity.

Надежная конструкция Heavy-duty construction

- ◆ Изготовлено из стальных листов производства компании Pohang (Республика Корея) с покрытием специальным сплавом, и соединенных при помощи крепежа из нержавеющей стали AISI 304L;
- ◆ Опционально может быть изготовлено из листов из нержавеющей стали AISI 304/316L;
- ◆ Превосходная коррозионная устойчивость и длительный срок службы.
- ◆ Imported from South Korea's Pohang special alloy galvanized sheet, bolts are fastened with 304 stainless steel;
- ◆ Can be upgraded to 304/316 stainless steel plate;
- ◆ Strong corrosion resistance and long service life.

Быстросъемная входная решетка Easy disassembled type inlet grille

- ◆ Специальная сотовая структура с углом наклона, канала 45 градусов обеспечивает жесткость конструкции и устойчивочть к ветровой нагрузке;
- ◆ Сокращает уровень шума и образование биологических загрязнений;
- ◆ Не требует обслуживания, устойчива к коррозии и воздействию ультрафиолета.
- ◆ Special 3D stereo 45-degree ventilation channel, greatly improves product rigidity and wind load resistance;
- ◆ Reduce noise and prevent the growth of algae;
- ◆ Anti-corrosion, anti-ultraviolet, maintenance-free.

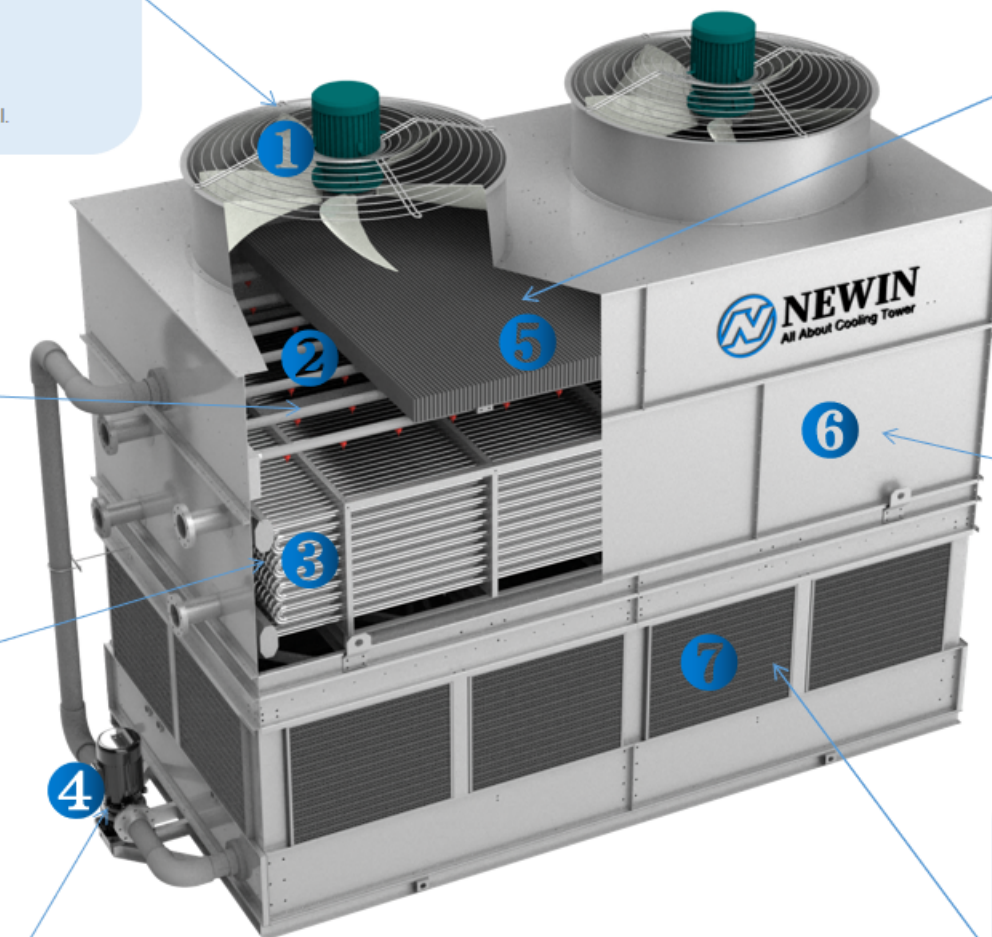

Описание модели Model Description

N W N - 1 2 0 - Z 7 - S

① ② ③ ④

① Модельный ряд Series name:

NWN- Противоточная градирня Counter flow

② Холодопроизводительность Cooling capacity:

600 кВт (kw) 750 кВт (kw) 850 кВт (kw) 1000 кВт (kw) ...

③ Материалы конструкции Construction material:

Z- Оцинкованный лист с покрытием алюмо-магниевоым сплавом (Z- magnesium aluminum zinc plate); Z7-горячеоцинкованная сталь

Z700 (Z700 HDGS); S-нержавеющая сталь SUS304; S6-нержавеющая сталь SUS316

④ Материал теплообменника Heat exchanger material:

Z-горячеоцинкованная сталь HDGS; S-нержавеющая сталь SUS304;

S6-нержавеющая сталь SUS316; Cu-TP2 медь Copper; Ti-титановый сплав Titanium alloy

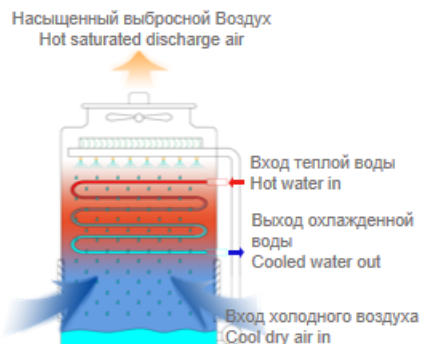

Элементы конструкции Structure Introduction

- ① Мотор вентилятора Fan motor
- ② Диффузор Fan stack
- ③ Система орошения Distribution system
- ④ Вход воды Water inlet
- ⑤ Выход воды Water outlet
- ⑥ Насос системы орошения Spray pump
- ⑦ Теплообменник Coil cooler
- ⑧ Каплеотбойник Drift eliminator
- ⑨ Корпус Casing
- ⑩ Входная решетка Air inlet grille
- ⑪ Водосборный поддон Water basin

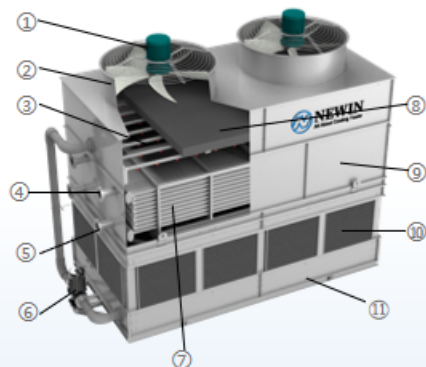

Ссылка на проекты Projects Reference



Параметр производительности Performance Parameter

Расчетные условия Design Conditions

- Температура воды на входе - T1= 37°C (inlet water temp.)
- Температура воды на выходе - T2= 32°C (outlet water temp.)
- Температура воздуха по мокрому термометру - Tmт= 28°C (wet bulb temp.)
- Температура воздуха по сухому термометру - Tст= 31.5°C (dry bulb temp.)
- Атмосферное давление - P0= 9.94 x 104 Па (atmospheric pressure)

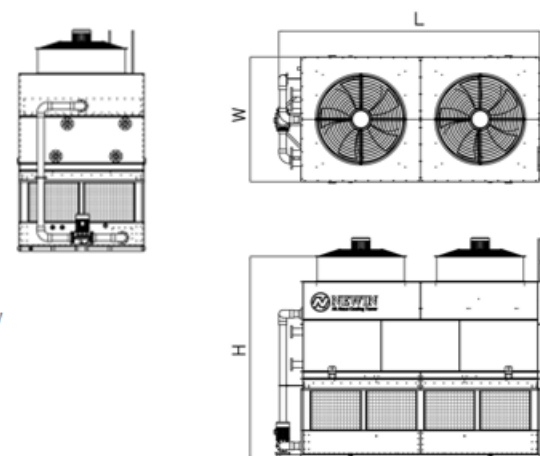

NWN	Расход жидкости water capacity	Габаритные размеры, мм dimension (mm)			Вес (кг) weight (kg)	
		Модель model	м3/ч m³/h	Д L	Ш W	В H
NWN-60-Z7-S	10	1800	900	2580	650	1050
NWN-90-Z7-S	15	1800	900	2680	700	1100
NWN-120-Z7-S	20	2300	1100	2520	850	1600
NWN-180-Z7-S	30	2850	1100	2570	1100	2000
NWN-230-Z7-S	40	2850	1100	2780	1150	2100
NWN-290-Z7-S	50	2850	1100	2780	1250	2200
NWN-350-Z7-S	60	2850	1200	2940	1400	2500
NWN-450-Z7-S	80	4600	1450	3140	2700	3800
NWN-600-Z7-S	100	4600	1450	3140	2900	4100
NWN-750-Z7-S	125	4650	1750	3610	3400	5200
NWN-850-Z7-S	150	4650	2250	3740	3800	6200
NWN-1000-Z7-S	175	4650	2250	3910	4000	6500
NWN-1150-Z7-S	200	6200	2250	4020	4800	8500
NWN-1300-Z7-S	225	6200	2250	4020	5000	8800
NWN-1450-Z7-S	250	6250	2500	4280	5400	9700
NWN-1750-Z7-S	300	6250	3000	4380	6100	11200

* Информация в данной таблице носит ознакомительный характер и не может быть использована для проектирования. Для получения более подробной информации по продукции и/или многосекционной компоновке просим обращаться к представителю компании в Вашей стране/регионе. Компания NEWIN оставляет за собой право вносить изменения в конструкцию и технические характеристики без дополнительного уведомления. This table sample only contains the data when issued, please do not use for engineering construction. Please further to confirm with sales and engineer about the detailed data before purchasing. If need multi-cells, please consult the manufacturer to provide the solutions. NEWIN reserves the right to change the parameters or dimensions of the table without notice.

ссылка на проекты
REFERENCE PROJECTS



Закрытая градирня серии NWF
NWF-1450-ZS



Гуанси, Китай
Guangxi, China

ПРОЕКТ ШКОЛЬНОЙ БИБЛИОТЕКИ
SCHOOL LIBRARY PROJECT

Закрытая градирня серии NWF со смешанными потоками воздуха

NWF Mixedflow Closed Cooling Tower

PROJECTS >>>



Закрытая градирня серии NWF
NWF-600-ZS



Казахстан
Kazakhstan

ПРОЕКТ ЗАВОДА ПО ПРОИЗВОДСТВУ НАПИТКОВ
GALANZ BOTTLERS FACTORY PROJECT

ссылка на проекты
REFERENCE PROJECTS



Закрытая градирня серии NWN
NWN-1750-ZS

Закрытая противоточная градирня серии NWN

NWN Counterflow Closed Cooling Tower



Цзянмэнь, Китай
Jiangmen, China

ПРОЕКТ ЛАКОКРАСОЧНОГО ЗАВОДА
PAINT FACTORY PROJECT

<<< PROJECTS



Закрытая градирня серии NWN
NWN-2750-ZS

Шэньси, Китай
Shaanxi, China

ПРОЕКТ ТИТАНОВОЙ ПРОМЫШЛЕННОСТИ
INTERNATIONAL TITANIUM INDUSTRY

ссылка на проекты
REFERENCE PROJECTS



Закрытая градирня серии NWN
NWN-4360-Z7-S

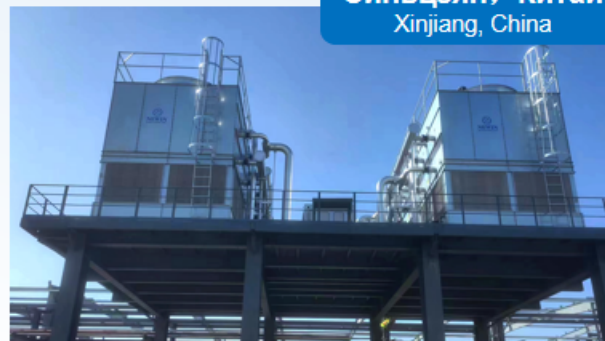

ФАБРИКА ОРГАНИЧЕСКИХ МОЛЕКУЛЯРНЫХ УДОБРЕНИЙ
ORGANIC MOLECULAR FERTILIZER FACTORY

Синьцзян, Китай
Xinjiang, China

PROJECTS >>>

Закрытая противоточная градирня серии NWN
NWN Counterflow Closed Cooling Tower

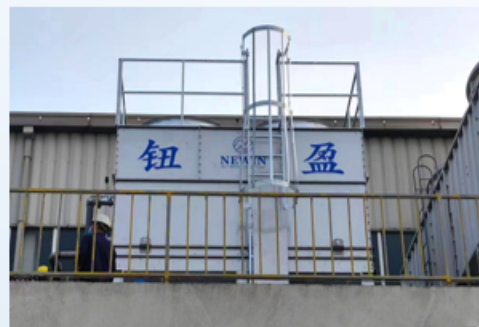

Закрытая градирня серии NWN
NWN-850-SS



ЗАВОД НИССАН В ГУАНЧЖОУ
GUANGZHOU NISSAN FACTORY PROJECT

Гуанчжоу, Китай
Guangzhou, China

ссылка на проекты
REFERENCE PROJECTS



Закрытая градирня серии NWN
NWN-1000-ZS

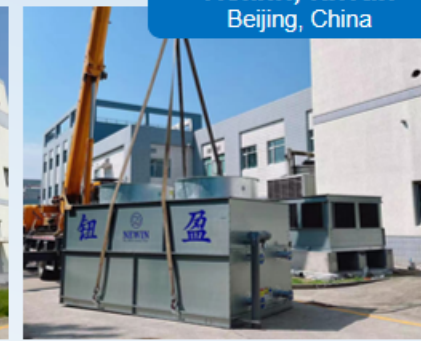

ФАРМАЦЕВТИЧЕСКАЯ ФАБРИКА ТОНГРЕНТАНГ
TONGRENTANG PHARMACEUTICAL FACTORY

Пекин, Китай
Beijing, China

Закрытая противоточная градирня серии NWN
NWN Counterflow Closed Cooling Tower

<<< PROJECTS



Закрытая градирня серии NWN
NWN-1450-ZS



УСТАНОВКА ПО ПРОИЗВОДСТВУ ВОДОРОДА
GREEN HYDROGEN PRODUCTION INDUSTRY

Фошань, Китай
Foshan, China

Технология защиты от коррозии NWN-Armour NWN-Armour Corrosion Resistance Technology

► Описание технологии Technology Description

Оцинкованная стальная панель покрывается специальным, постоянно совершенствующимся составом, позволяющим оборудованию работать с более высокими циклами концентрации и тем самым сокращать потребление воды. Покрытие легко ремонтируется при повреждении.

The galvanized steel panel is coated with a special, constantly improving composition that allows the equipment to work with higher concentration cycles and thereby reduce water consumption. The coating is easily repaired if damaged.



► Преимущества Advantages

- ✓ Усовершенствованная защита от коррозии, продлевает срок службы оборудования.
- ✓ Сокращает затраты на эксплуатацию и обслуживание.
- ✓ Бюджетная альтернатива нержавеющей стали AISI 304.
- ✓ Защита окружающей среды.
- ✓ Anti-corrosion Upgrade, Prolong the Service Life of the Equipment.
- ✓ Save Operating and Maintenance Costs.
- ✓ A Cost-effective Alternative to Stainless Steel 304.
- ✓ Green Environmental Protection.



Образец Sample	Тип испытания Test Item	Продолжительность испытания Test Hours	До испытаний Before Test	После испытаний Test Result	Метод испытаний Test Instrument/ Method
Пластина из нержавеющей стали AISI304 SUS304 Plate	Нейтральный солевой туман (НСТ) NSST (Neutral Salt Spray Test)	650 ч. (h)		Образец не имеет видимых изменений. Sample surface showed no obvious change. 	GB/T10125-2021
Пластина с покрытием NWN-Armour NWN-Armour Coating Plate	НСТ (NSST)	650 ч. (h)		Образец не имеет видимых изменений. Sample surface showed no obvious change. 	GB/T10125-2021
Пластина из оцинкованной стали Galvanized Plate	НСТ (NSST)	650 ч. (h)		На образце появилась белая ржавчина. White rust appears on the sample surface. 	GB/T10125-2021

Испытательное оборудование Test Equipment
Машина для НСТ (NSST Machine) SK-160C(YSJF-26)

Примечание Note.
PH тестового раствора Test Solution PH: 6.35
PH осадка солевого раствора Sediment Saline Solution PH: 6.71
Внутренняя температура тестовой камеры. Test Chamber Internal Temp.(°C): 35
Скорость осаждения солевого тумана мл/(80см²·ч) Salt Spray Sedimentation Rate mL/(80cm²·h): 1.42

Вентилятор градирни с ЕС-мотором Cooling Tower EC Fan Drive System

Применение ЕС-технологии в конструкции градирни EC-TECH Applied in Cooling Tower



ЕС-технология, используемая в градирне, включает несколько вентиляторов с электронно-коммутируемыми моторами:

- Применение нескольких вентиляторов с ЕС-моторами обеспечивает однородность потока воздуха, проходящего через ороситель или теплообменник, улучшает контакт с теплообменной поверхностью и повышает эффективность охлаждения.
- Радиальный напорный вентилятор обеспечивает высокое статическое давление воздуха и хорошо подходит для систем с затрудненной подачей отводом охлаждающего воздуха.
- Многовентиляторная компоновка обеспечивает значительный запас надежности системы - в случае выхода из строя одного вентилятора необходимая подача воздуха обеспечивается увеличением скорости остальных вентиляторов. Блочная компоновка упрощает процесс замены вентилятора и является важным преимуществом перед АС-системами.

Cooling tower fan drive system adopts EC technology, designed with multiple EC centrifugal fans:

- Multiple EC centrifugal fans could offer better and uniform air suction out from the in-fill heat exchange layer/ cooling coil heat exchanger, coverage will be wider and improve thermal efficiency.
- Forced draft fan drive could achieve long distance air offer, special suitable for poor ventilation place.
- Multiple fans in parallel operation, if one fan breaks down, the remaining fans can make up for airflow loss via speed up, and the fast replacement process of fan can be done when the tower is in operation. Redundancy advantage is one of the advantages of EC fan systems compared with AC fan systems.

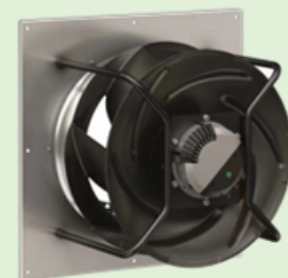

ВЕНТИЛЯТОР С ЕС-МОТОРОМ EC FAN DRIVE SYSTEM

Бесщеточный электронно-коммутируемый электромотор напрямую соединен с алюминиевой крыльчаткой вентилятора.
Adopts EC external DC brushless motor and is matched with aluminum airfoil plug impeller.

IE4 Отличная возможность энергосбережения
Excellent Energy Saving ✓

Расход воздуха до 25000 м³/ч, статический напор до 1600 Па.

Up to 25000m³/h air volume & 1600pa static pressure. ↗

Высокая эффективность и низкий уровень шума
High efficiency & Low noise

Не требует обслуживания
Maintenance Free



NST

Открытая поперечноточная градирня
Cross Flow Open Type Cooling Tower



NST-Z7/SS

Открытая градирня, выполненная полностью из оцинкованной или нержавеющей стали
Full Steel Cross Flow Open Type Cooling Tower



NCFN-GS-L

Закрытая гибридная градирня с центробежным вентилятором
Dry-Wet Hybrid Forced Draft Closed Type Cooling Tower

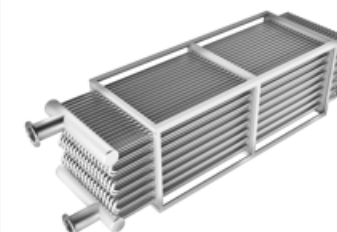

Нержавеющая сталь
SUS304/316

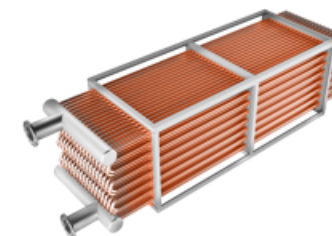

Медь
Copper

»»» ДРУГИЕ ИЗДЕЛИЯ И ИСПОЛНЕНИЯ «««



NSH

Открытая противоточная градирня
Counter Flow Open Type Cooling Tower



NSH FM

Полностью стальная открытая противоточная градирня
Full Steel Counter Flow Open Type Cooling Tower



NCF-EC

Открытая противоточная градирня с напорным вентилятором с EC мотором
EC Fan System Forced Draft Counter Flow Open Type Cooling Tower

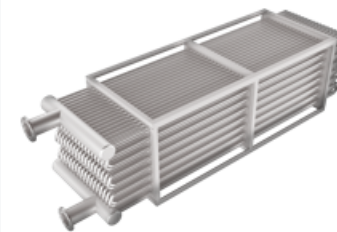

Оцинкованная сталь
Galvanized steel

ВАРИАНТЫ МАТЕРИАЛОВ
ТЕПЛОБМЕННИКА
COIL PIPES FOR OPTION

ДРУГИЕ ИЗДЕЛИЯ И ИСПОЛНЕНИЯ
OTHER PRODUCTS FOR OPTION



NST-FRP

Открытая поперечноточная градирня, выполненная полностью из FRP (армированный пластик)
Full FRP Structure Cross Flow Cooling Tower



NSH-FRP

Открытая противоточная градирня, выполненная полностью из FRP (армированный пластик)
Full FRP Structure Counter Flow Cooling Tower

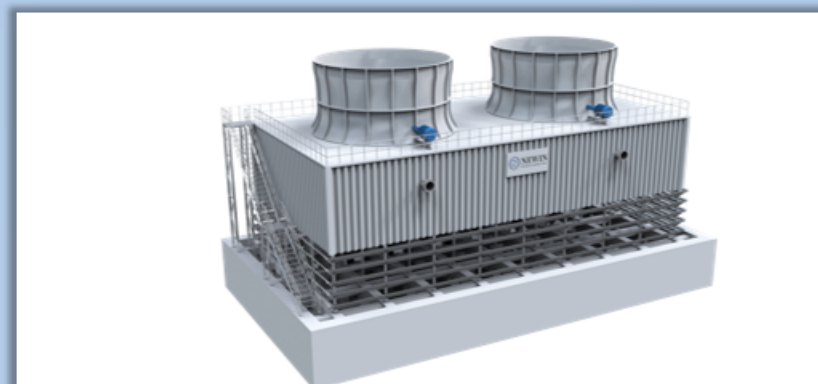

NTG

Открытая промышленная градирня с пространственной стальной рамой
Steel Structure Industrial Usage Cooling Tower

»»» ДРУГИЕ ИЗДЕЛИЯ И ИСПОЛНЕНИЯ «««



NTG-W

Открытая промышленная градирня с пространственной стальной рамой
Steel Structure Industrial Usage Cooling Tower

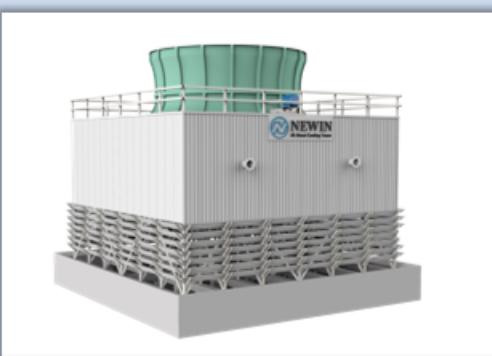

NTG-FRP

Открытая промышленная градирня, выполненная полностью из FRP (армированный пластик)
Full FRP Structure Industrial Cooling Tower



NTG-RCC

Открытая промышленная градирня из железобетона
Reforced Concrete Constructure Industrial Usage Cooling Tower